

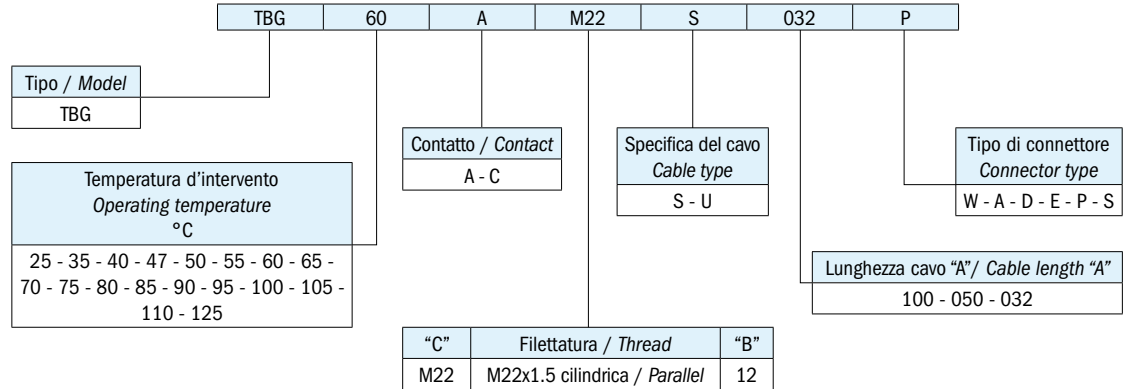

Portata contatti	120 Vca / 15 A (resistivi) 240 Vca / 10 A (resistivi) 12 Vcc / 10 A (resistivi) 24 Vcc / 5 A (resistivi)	Switch rating	120 Vac / 15 A (resistive) 240 Vac / 10 A (resistive) 12 Vdc / 10 A (resistive) 24 Vdc / 5 A (resistive)
Temperatura max.	125°C	Max. temperature	125°C
Temperatura ambiente	-20°C...+90°C	Environment temperature	-20°C to +90°C
Precisione	±5°C	Accuracy	±5°C
Differenziale termico max.	16°C	Max. differential DT	16°C
N° cicli di lavoro	100.000	Operations	100.000
Pressione statica max.	100 bar	Max. static pressure	100 bar
Protezione	IP67 vedi pagina 1	Protection	IP67 see page 1
Coppia di serraggio	30 Nm	Tightening torque	30 Nm

SIGLA DI ORDINAZIONE / HOW TO ORDER



SPIEGAZIONE DELLE SIGLE DI ORDINAZIONE / ORDERING INFORMATION

TBG	Termostato compatto
Temperatura di intervento	50°C 60°C 70°C 80°C
Tipo di contatto	A NA normalmente aperto C NC normalmente chiuso
Tipo di attacco filettato	M22 M22x1.5 cilindrica
Specifica del cavo	S 2x1 mm ² in PVC U 2x0.5 mm ² in PVC
Lunghezza cavo "A"	100 1 m 050 500 mm 032 320 mm
Tipo di connettore	W Cavi senza connettore A Amp Superseal maschio D Delphi Metripack 280 femmina E Delphi Metripack 280 maschio P Deutsch DT04-2P S Deutsch DT06-2S

TBG	Compact temperature switch
Operating temperature	50°C 60°C 70°C 80°C
Contact type	A NO normally open C NC normally closed
Thread connection	M22 M22x1.5 parallel
Cable type	S 2x1 mm ² PVC cable U 2x0.5 mm ² PVC cable
Cable length "A"	100 1 m 050 500 mm 032 320 mm
Connector type	W Cables without connector A Amp Superseal male D Delphi Metripack 280 female E Delphi Metripack 280 male P Deutsch DT04-2P S Deutsch DT06-2S

TIPO DI CONNETTORE / CONNECTOR TYPE

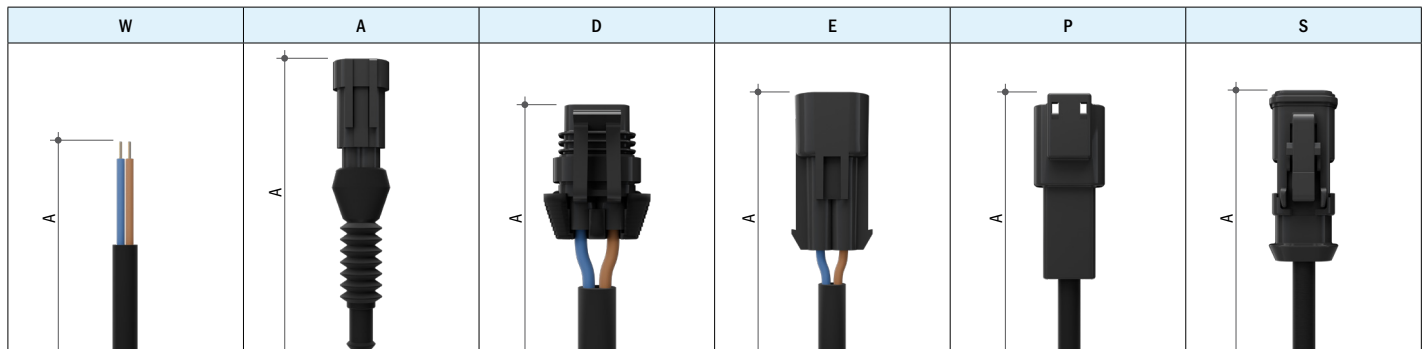





Elettrotec si riserva la facoltà di apportare modifiche tecniche ai prodotti o di cessarne la produzione senza obbligo di preavviso. Il contatto del termostato può danneggiarsi quando sottoposto a forti urti o ad alte vibrazioni. È responsabilità dell'utilizzatore verificare l'idoneità dei nostri prodotti per ogni particolare applicazione (ad esempio, la verifica della compatibilità dei materiali) e l'uso può essere appropriato solo se dimostrato in test sul campo. Le informazioni tecniche in questo catalogo si basano su prove effettuate durante lo sviluppo del prodotto e in base ai valori empiricamente raccolti. Essi non possono essere applicabili in tutti i casi.

Elettrotec reserves the right to technical data of change to the products or halt production without prior notice. The temperature switch contacts can be damaged when subject to strong shocks or high vibration. It is the responsibility of the user to test the suitability of our products for the particular application, for example, the verification of material compatibility. The use may only be appropriate if proven in field tests. The technical information in this catalogue are based on tests made during product development and based on empirically gathered values. They may not be applicable in all cases.

TERMOSTATI / TEMPERATURE SWITCHES

PROTEZIONI ELETTRICHE ELECTRIC PROTECTIONS

	NTB	TBF evo	NTBC	EBT	EBC	TBLFPA TBLTPA	TCR	TBG	TER
Pagina / Page	3	4	5	6	7	8	9	10	11
Protezione IP 54 <i>IP 54 electric protection</i> CAP. 1 		●							
CAP. 10 		●							
Protezione IP 65 <i>IP 65 electric protection</i> Connettore Din 40050 <i>Din 40050 connector</i> 	●		●	●	●	●			
Protezione IP 67 <i>IP 67 electric protection</i> Cavi + connettore e protezione IP67 (+ CAP.14 solo per TBF evo) <i>Flying leads + connector and IP 67 electric protection (+ CAP.14 only for TBF evo)</i> 		●					●	●	
Connettore M12 / <i>M12 connector</i> 	●		●	●	●	●			

Elettrotec si riserva la facoltà di apportare modifiche tecniche ai prodotti o di cessarne la produzione senza obbligo di preavviso. Il contatto del termostato può danneggiarsi quando sottoposto a forti urti o ad alte vibrazioni. È responsabilità dell'utilizzatore verificare l'idoneità dei nostri prodotti per ogni particolare applicazione (ad esempio, la verifica della compatibilità dei materiali) e l'uso può essere appropriato solo se dimostrato in test sul campo. Le informazioni tecniche in questo catalogo si basano su prove effettuate durante lo sviluppo del prodotto e in base ai valori empiricamente raccolti. Essi non possono essere applicabili in tutti i casi.

Elettrotec reserves the right to technical data of change to the products or halt production without prior notice. The temperature switch contacts can be damaged when subject to strong shocks or high vibration. It is the responsibility of the user to test the suitability of our products for the particular application, for example, the verification of material compatibility. The use may only be appropriate if proven in field tests. The technical information in this catalogue are based on tests made during product development and based on empirically gathered values. They may not be applicable in all cases.